

*La superficie amortiguadora debe tener una altura de caída crítica de 1 m para compensar el movimiento forzado.

*Safety surface must have a 1 m critical falling height to compensate the forced movement.

*Le revêtement amortissant doit avoir une hauteur de chute critique 1 mètre pour compenser le mouvement forcé.

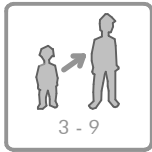
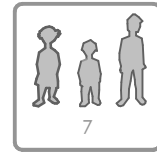
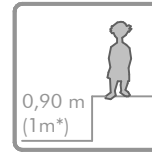

ÁREA DE IMPACTO / ALTURA DE CAÍDA LIBRE
IMPACT ZONE / FREE HEIGHT OF FALL
ZONE D'IMPACT / HAUTEUR DE CHUTE LIBRE

A - 2,1 m² / 1,00 m
B - 14,4 m² / 0,89 m
TOTAL = 16,50 m²

Superficie según EN 1176
Surface according to EN 1176
Revêtement conformément à la Norme EN 1176

R5304PA

Suelo de hormigón
Concrete ground
Fixation sur béton



x5

R5304PE

Otros suelos
Other grounds
Autres sols

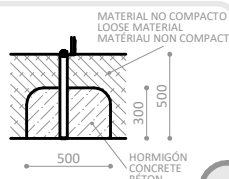

x5

PIEZA MÁS GRANDE
BIGGEST PART
LA PLUS GRANDE PIÈCE
1660 x 520 x 360 mm

PIEZA MÁS PESADA
HEAVIEST PART
LA PIÈCE LA PLUS LOURDE
30 Kg

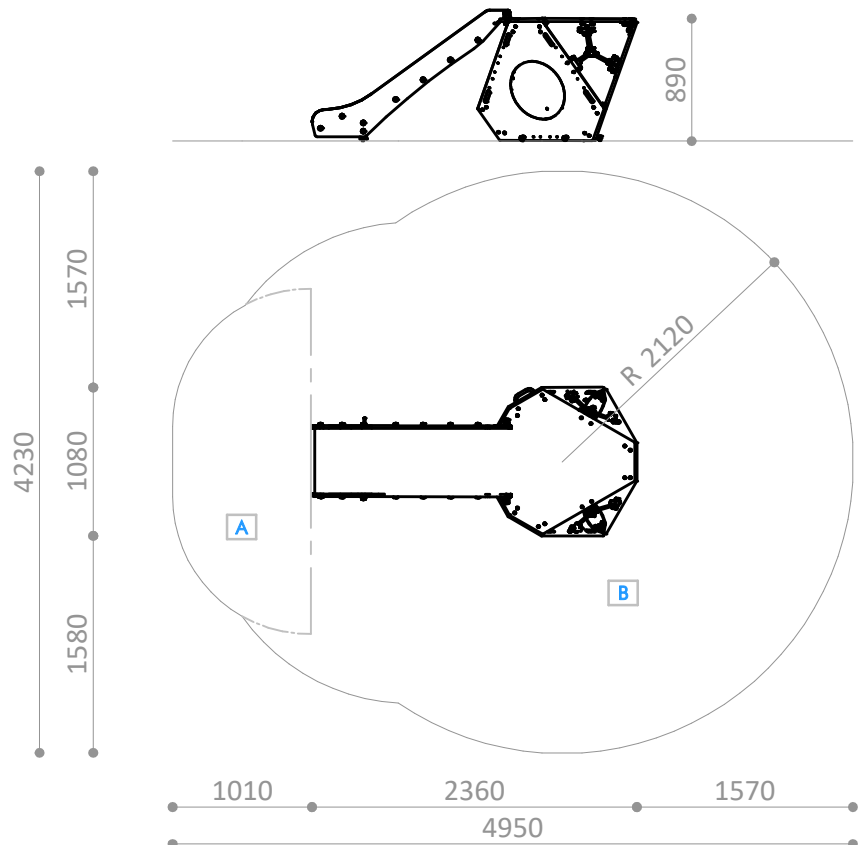



 **Descripción/** Combinación JUGA formada por una cabaña interior para escondite - lugar de reunión y "La Roca" exterior, espacio de conquista, plataforma ancha elevada, segura y que previene el acceso a niños pequeños. Un reto interior a superar que tiene el premio de deslizarse por el tobogán
Incluye plataforma, entrada circular, grabados geométricos y tobogán.

- Materiales/**
- Polietileno de alta densidad, libre de mantenimiento y antigraffiti.
 - Tobogán de polietileno.
 - Cuerdas de propileno con alma de acero.
 - Partes metálicas en acero galvanizado y acero con pintura de poliéster termoendurecido.
 - Tornillería de acero inoxidable.

 **Description/** JUGA combo composed of an interior hut -a meeting place or to hide in, and the exterior "The Rock", a place to be conquered, wide, high platform, safe and inaccessible to younger children. A personal challenge, with the reward of sliding down the slide.
Includes platform, circular entrance, geometric patterns and slide.

- Materials/**
- Antigraffiti, maintenance-free HDPE.
 - HDPE slide.
 - Steel- core polypropylene ropes.
 - Thermohardened painted steel and galvanized steel metal parts.
 - Stainless Steel screws.

 **Description/** Ensemble JUGA formé par une cabane intérieur pour se cacher ou se réunir et à l'extérieur une roche, un espace à conquérir. Une large plateforme élevée, un accès sûr qui empêche aux petits enfants d'y montée.
Un propre défi à surmonter pour en récompense, une glissade sur le toboggan.
Inclus une plateforme, une entrée circulaire, des gravures géométriques et un toboggan.

- Matériaux/**
- Polyéthylène haute densité, libre d'entretien et antigraffiti.
 - Toboggan en polyéthylène.
 - Cordes en polypropylène avec âme en acier.
 - Pièces métalliques en acier galvanisé et acier avec peinture polyester thermodurcie.
 - Visserie en acier inoxydable

Disponibilidad de repuestos durante 10 años.
Spare parts available for 10 years.
Disponibilité de pièces de rechange pendant 10 ans.

Industrias Agapito se reserva el derecho a modificar sin previo aviso los elementos descritos en este documento.
Industrias Agapito reserves the right to change the items described in this document without prior notice.
Industrias Agapito se réserve le droit de modifier à tout moment et sans préavis les éléments décrits dans le présent document.